



**Rukohvati, kvake  
i kontrola pristupa  
za ulazna vrata**





Uslužno. Kvalitetno. Povoljno.



2



8



14









## Rukohvati

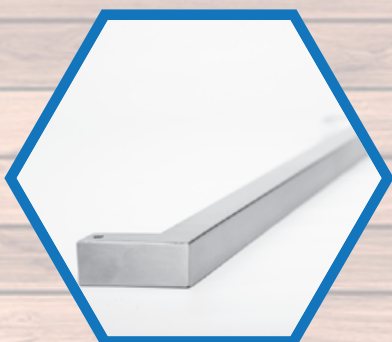

## Rukohvati

## RAVAN PRIHVAT

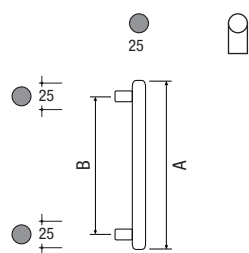
**RUKOHVAT fi25**

ŠIFRA : DH006M

A : 300

B : 200

Prihvat : ravan

Materijal : inox 304

Završna obrada : sjajna / mat

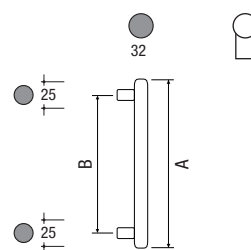
**RUKOHVAT fi32**

ŠIFRA : DH006

A : 600 | 800 | 1000 | 1500

B : 400 | 500 | 700 | 1200

Prihvat : ravan

Materijal : inox 304

Završna obrada : mat

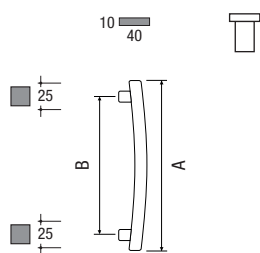
**RUKOHVAT 40x10**

<b>ŠIFRA</b>	<b>: 841C</b>
A	: 500   600   800
B	: 300   400   600
Prihvat	: ravan
Materijal	: inox 304
Završna obrada	: mat

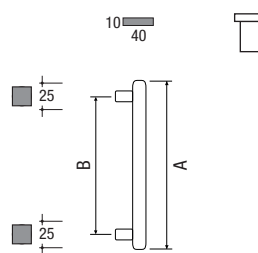
**RUKOHVAT 40x10**

<b>ŠIFRA</b>	<b>: 841S</b>
A	: 600   800   1000   1200
B	: 400   600   800   900
Prihvat	: ravan
Materijal	: inox 304
Završna obrada	: mat

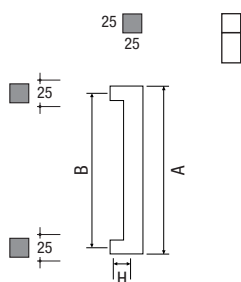
**RUKOHVAT 25x25**

<b>ŠIFRA</b>	<b>: 802K</b>
A	: 225   325   625   925   1225
B	: 200   300   600   900   1200
Prihvat	: ravan
Materijal	: inox 304
Završna obrada	: mat

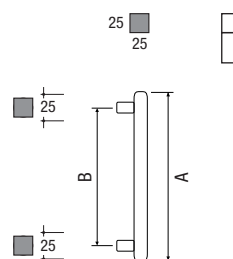
**RUKOHVAT 25x25**

<b>ŠIFRA</b>	<b>: 831S</b>
A	: 600   800   1000
B	: 400   600   800
Prihvat	: ravan
Materijal	: inox 304
Završna obrada	: mat

# Rukohvati

## KOSI PRIHVAT

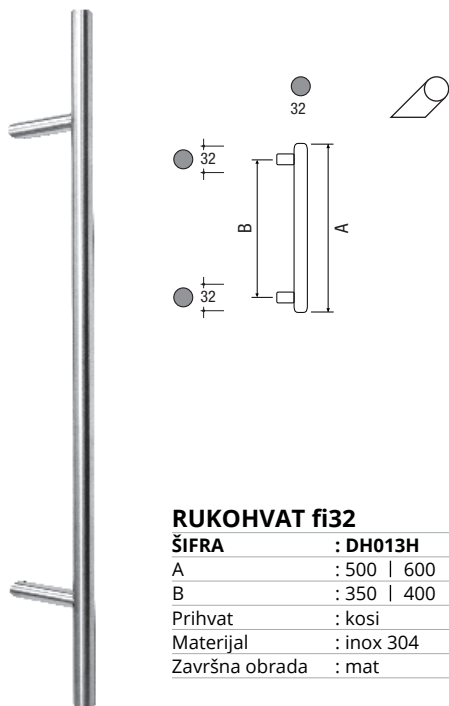

<b>RUKOHVAT fi32</b>		1500
<b>ŠIFRA</b>	<b>: DH013H</b>	1200
A	: 500   600   800   1000	
B	: 350   400   600   700	
Prihvat	: kosi	
Materijal	: inox 304	
Završna obrada	: mat	

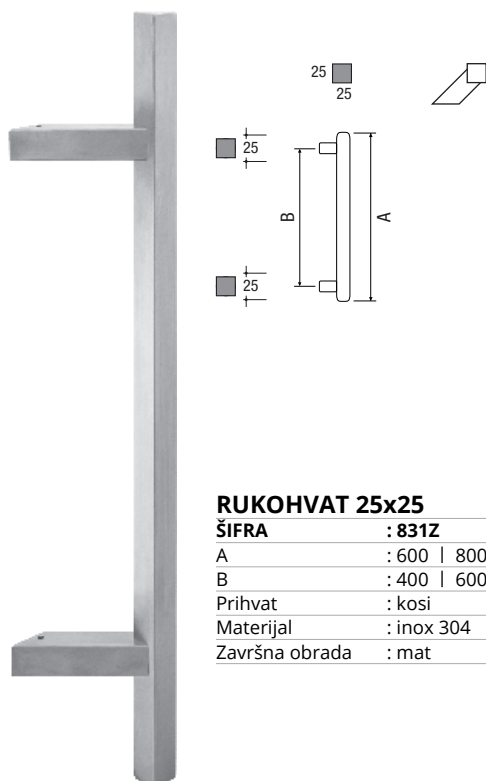

<b>RUKOHVAT 25x25</b>		
<b>ŠIFRA</b>	<b>: 831Z</b>	
A	: 600   800   1000	
B	: 400   600   800	
Prihvat	: kosi	
Materijal	: inox 304	
Završna obrada	: mat	

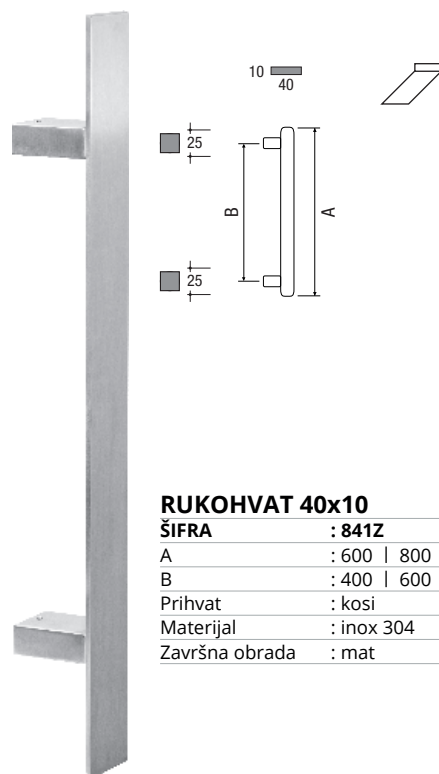

<b>RUKOHVAT 40x10</b>		
<b>ŠIFRA</b>	<b>: 841Z</b>	
A	: 600   800   1000   1200	
B	: 400   600   800   900	
Prihvat	: kosi	
Materijal	: inox 304	
Završna obrada	: mat	



## Ugradnja na panel

Jednostrano

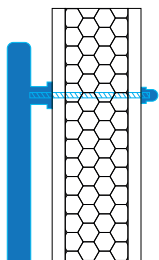

Obostrano

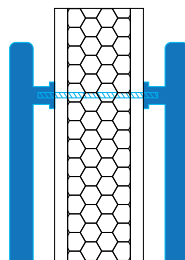

Jednostrano (skriveno)

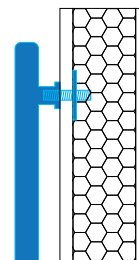

## Ugradnja na aluminijumski profil

Jednostrano

ravan prihvat

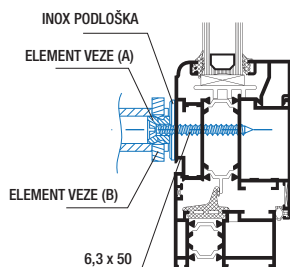

Obostrano

ravan prihvat

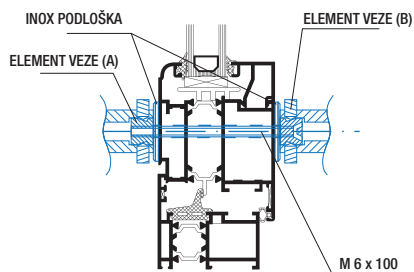

Jednostrano

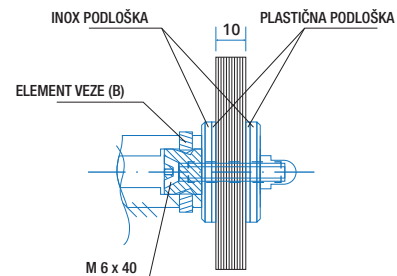

Jednostrano

kosi prihvat

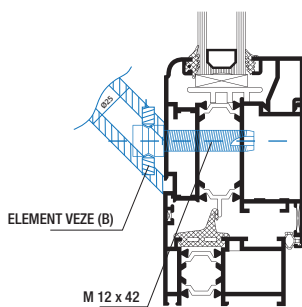

Obostrano

kosi prihvat

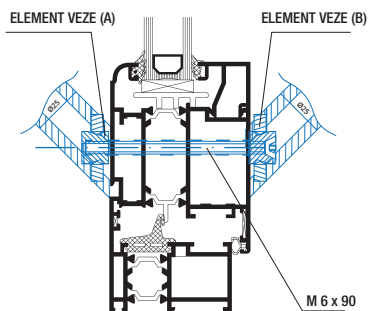

Obostrano

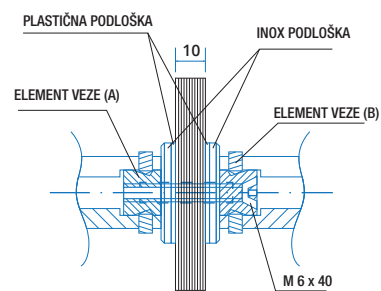







**Kvake**

## Kvake

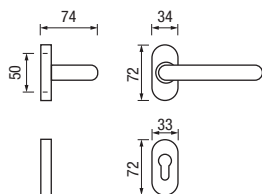
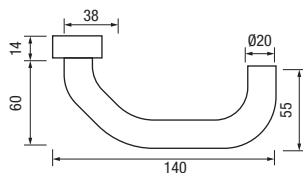
**Kvaka 1**

ŠIFRA : 995.525.6500

Materijal : inox 304

Završna obrada : mat

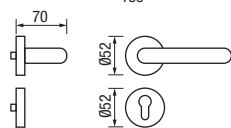
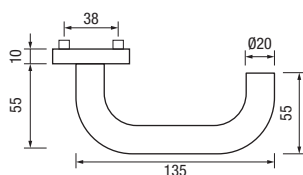
**Kvaka 2**

ŠIFRA : 396.944.6510

Materijal : inox 304

Završna obrada : mat

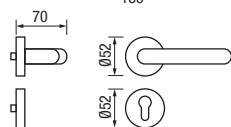
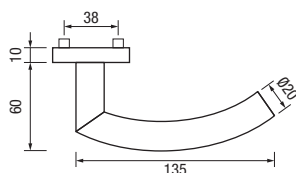
**Kvaka 3**

ŠIFRA : 396.956.6510

Materijal : inox 304

Završna obrada : mat

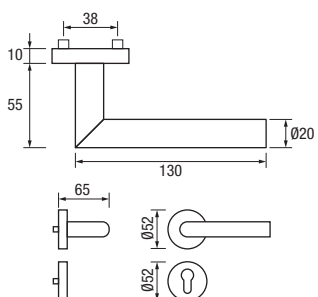

**Kvaka 4**

<b>ŠIFRA</b>	<b>: 396.947.6510</b>
--------------	-----------------------

Materijal	: inox 304
-----------	------------

Završna obrada	: mat
----------------	-------

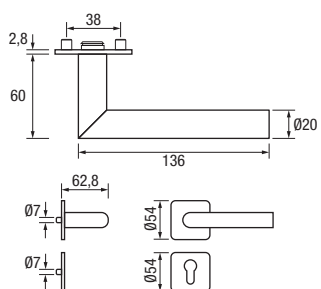
**Kvaka 5**

<b>ŠIFRA</b>	<b>: 217.271.3388</b>
--------------	-----------------------

Materijal	: inox 304
-----------	------------

Završna obrada	: mat
----------------	-------

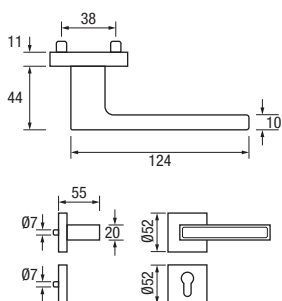
**Kvaka 6**

<b>ŠIFRA</b>	<b>: 217.271.3414</b>
--------------	-----------------------

Materijal	: inox 304
-----------	------------

Završna obrada	: mat
----------------	-------

## Kvake

## ROZETNE

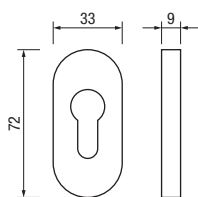
**Rozetna 1**

ŠIFRA : 971.807.6500

Materijal : inox 304

Završna obrada : mat

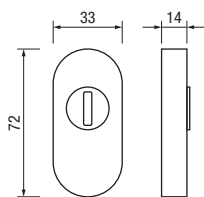
**Rozetna 2 (sigurnosna)**

ŠIFRA : 359.794.6500

Materijal : inox 304

Završna obrada : mat

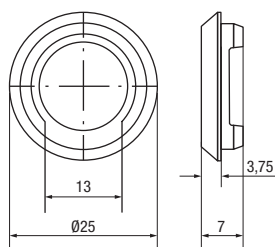
**Rozetna 3 (prsten)**

ŠIFRA : 102246626

Materijal : inox 304

Završna obrada : mat

Kvake  
UGRADNJA

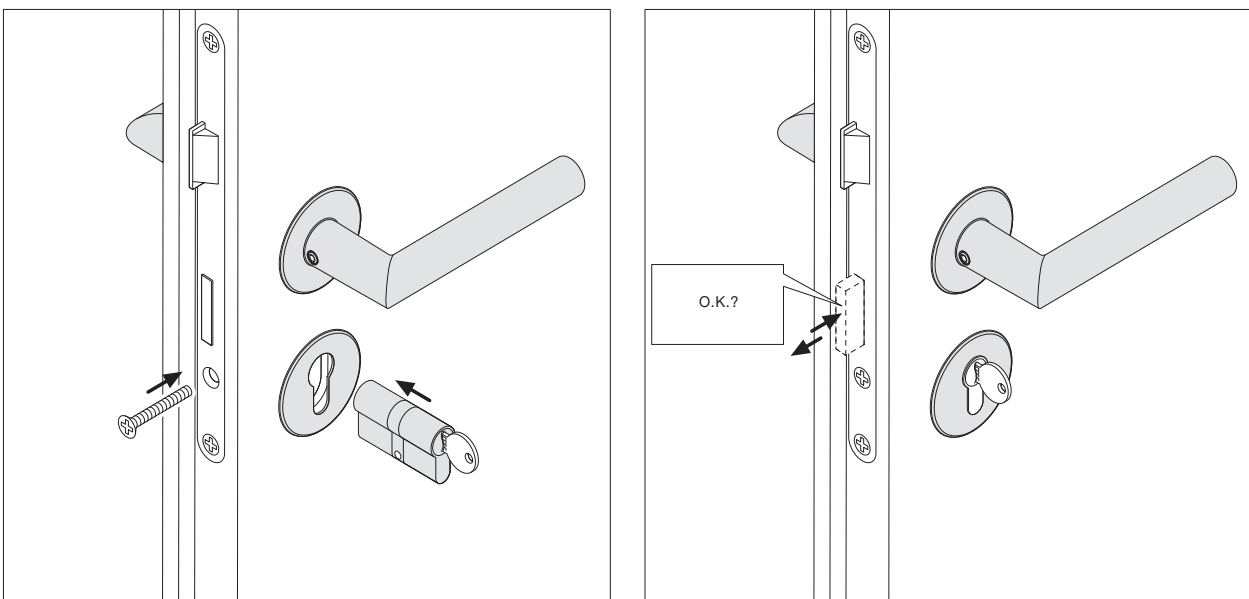
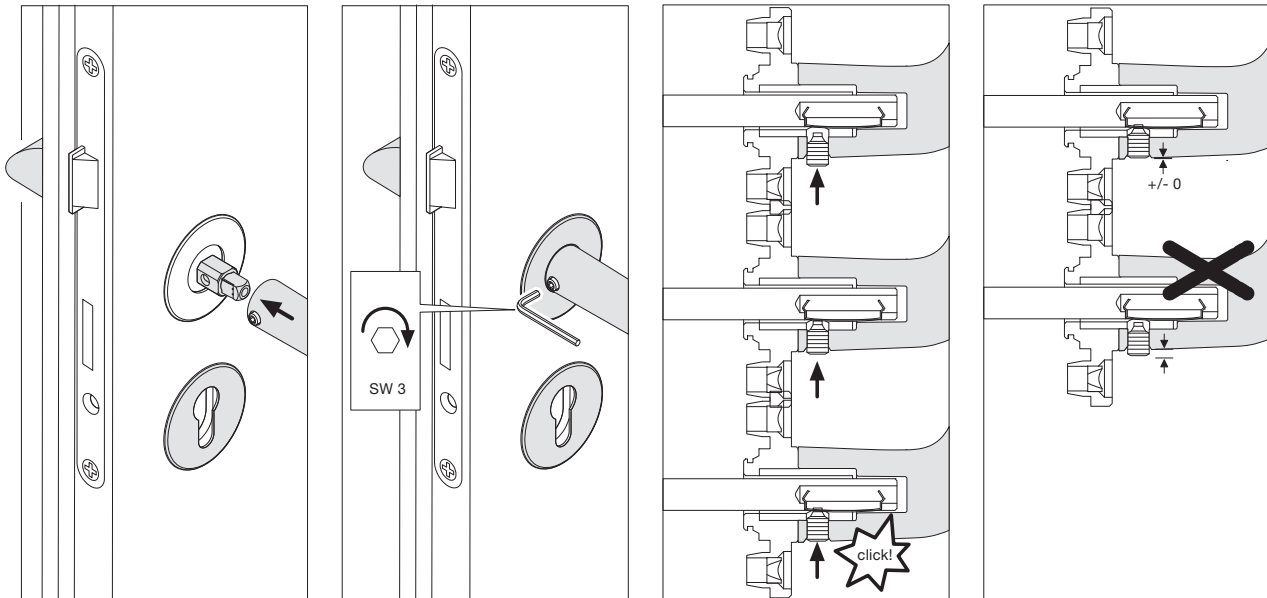
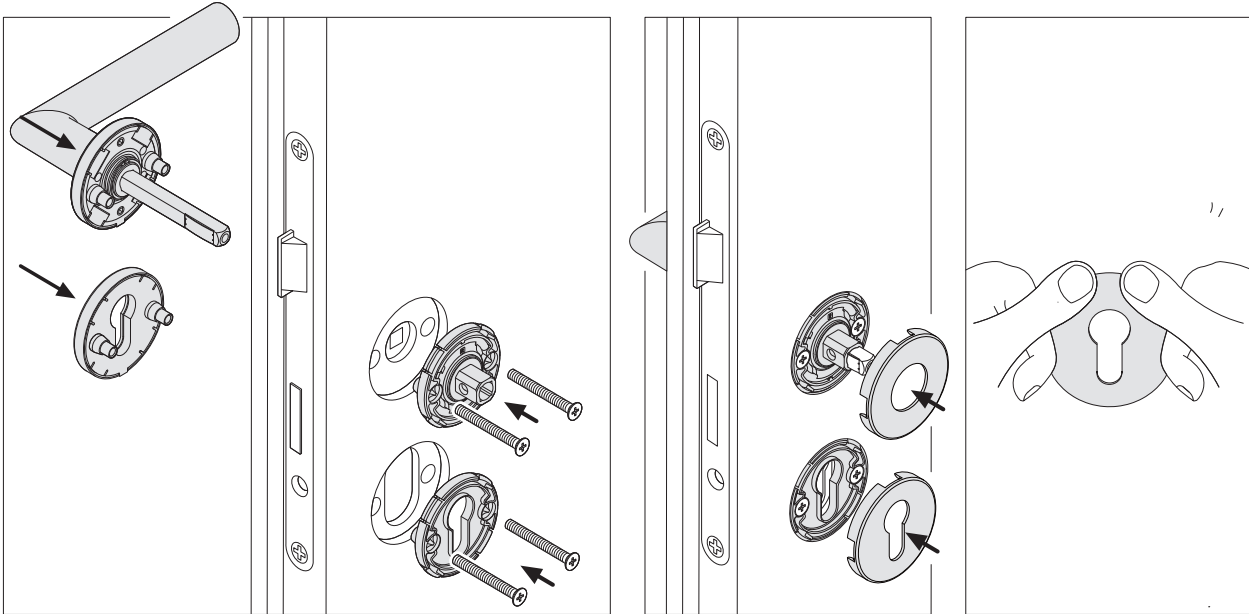







# Kontrola pristupa



## Broj 1 u Evropi za rešenja pristupa otiscima prstiju

Više od milion zadovoljnih kupaca su najbolja preporuka za naše proizvode! Već dugi niz godina i privatna domaćinstva i vodeće kompanije, zajedno sa organizacijama kao što su vatrogasne i spasilačke službe, veruju u dokazane *ekey* čitače otisaka prstiju.

*ekey* je osnovan 2002. godine i sada je broj 1 u Evropi za rešenja pristupa otiscima prstiju. *ekey* stavlja autorizaciju u ruke korisnika! Ključevi, kartice i šifre mogu da budu izgubljeni, zaboravljeni ili ukradeni. "Vaš prst je uvek pri ruci!" Širok asortiman proizvoda uključuje čitače otisaka prstiju za vrata, prolaze, alarmne sisteme i snimače zapisa.



### Dobri razlozi za *ekey* čitač otisaka prstiju

#### JEDINSTVENA UDOBNOST

Ne možete da se zaključate, prst je uvek pri ruci!

#### NAJVIŠI NIVO SIGURNOSTI

- Bez izgubljenih ili ukradenih ključeva!
- Najviša zaštita od falsifikovanja zahvaljujući biodetekciji (detekcija živog prsta) sa *RF* senzorskom tehnologijom!
- Nije moguće prosljeđivanje prava pristupa (npr. kao kod kartice ili ključa)!
- 1000 puta sigurnije od 4-cifrene šifre!

#### JEDNOSTAVAN ZA KORIŠĆENJE

Jednostavna ugradnja i upravljanje!

#### INTELIGENTNI SOFTVER

Inteligentni softver uči prilikom svakog korišćenja - može da raspozna rast dečjih prstiju i manje povrede kao i promene navika korisnika.



#### ZNATE KO SE VRAĆA KUĆI

Koristeći *ekey* čitač otisaka prstiju, sistemi za kontrolu objekta sada može da otkrije "koja osoba" vrši aktivnost.

#### GARANCIJA KVALITETA OD 5 GODINA

Na sve *ekey* proizvode!

## Pravo rešenje za moj privatni prostor

### ekey home - rešenje za jednu tačku pristupa

ekey home je inovativni komplet čitača otisaka prstiju za Vaš privatni prostor. Ključne odlike sistema su jednostavna ugradnja i intuitivna korisnička administracija. Čitači otisaka prstiju su dostupni u raznim modelima zavisno od mesta primene.

### ČINJENICE UKRATKO

- Moguće skladištenje **do 99 otisaka prstiju**
- Moguće upravljanje **od 1 do 3 funkcije** (npr. otvaranje ulaznih ili garažnih vrata, deaktiviranje alarmnog sistema)
- Jednostavno upravljanje glavnom korisničkom administracijom **direktno preko upravljačke jedinice** (nije potreban PC)
- ili korišćenjem *ekey home app* na Vašem pametnom telefonu ili tabletu (odnosi se na *ekey finger scanner integra 2.0 Bluetooth*)
- Dodatni izbor: pristup *RFID* karticom



## Različiti modeli

Optimalno rešenje za svaki zahtev

integra



arte



FSB



digitalni  
šifратор





### ***ekey finger scanner integra 2.0***

Zahvaljujući tankom i kompaktnom dizajnu čitač otisaka prstiju *integra (ekey finger scanner integra 2.0)* je idealno rešenje za vrata, interfone i poštanske sandučice. Stilizovano pravougano kućište ima elegantan i savremen dizajn i dostupno je u metal sivoj, zlatnoj i beloj boji.

Novo metalno fasadno kućište omogućava da čitač otisaka prstiju može lako da bude ugrađen na zid pored vrata. Na zahtev, kućište je takođe dostupno sa modulom zvona koji je istog dizajna. Ako je potrebno, status alarmnog sistema može da bude prikazan i preko LED svetla.

Čitač otisaka prstiju *integra* je opremljen inteligentnim softverom koji prenosi informacije do upravljačke jedinice korišćenjem kriptovane komunikacije, prepoznaje promene navika korisnika i uči prilikom svakog korišćenja.

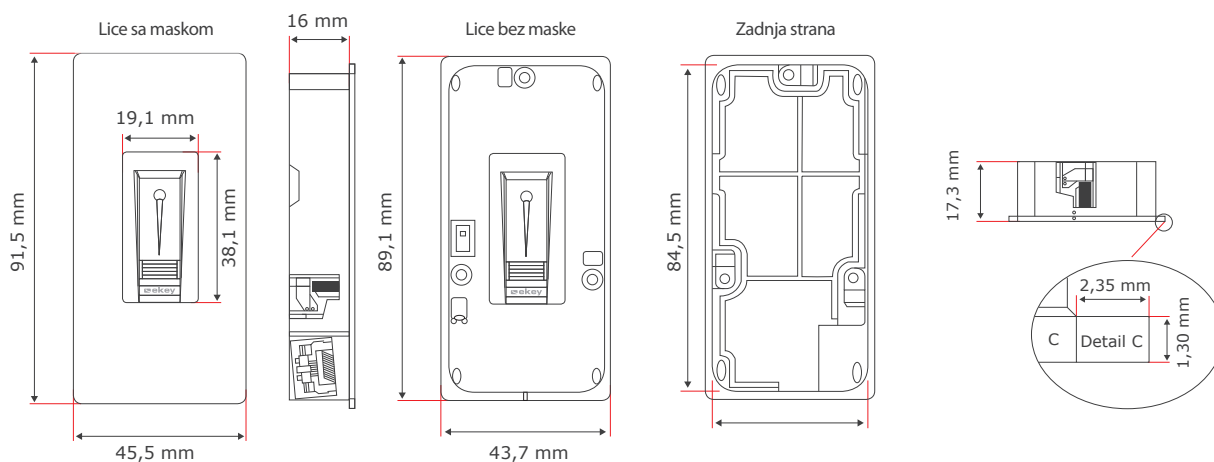



### **ekey finger scanner integra 2.0 Bluetooth**

Novi ekey čitač otisaka prstiju *integra BT (ekey finger scanner integra 2.0 Bluetooth)* je jedinica koja kombinuje prednosti uobičajenog čitača otisaka prstiju sa *Bluetooth* funkcionalnošću savremenih pametnih telefona i tableta. Besplatna aplikacija *ekey home app* dozvoljava korisniku da uradi sva bitna podešavanja posredstvom pametnog telefona.

Aplikaciju koja omogućava da posredstvom pametnog telefona upravljate ekey čitačem možete besplatno da preuzmete preko *Google Play Store* (za *Android*) i *App Store* (za *iOS*).



Jednostavno, sigurno i pogodno

#### UPRAVLJANJE KORISNICIMA

- Jednostavno stvaranje, aktiviranje i brisanje korisnika
- Upravljanje snimanjem prsta putem aplikacije
- Jednostavno upravljanje sa do 99 otisaka prstiju

#### SIGURNOST

- Kriptovanje paketa podataka
- Sigurnosna lozinka za aplikaciju, od 4 do 6 cifara
- Povećana sigurnost zahvaljujući 6-cifrenoj lozinki za uparivanje

#### KORISNI ALATI

- Otvaranje vrata putem aplikacije zaštićene lozinkom
- Prilagodljivo LED osvetljenje na skeneru za prste
- Sistem je moguće vratiti na proizvodno podešavanje

### **Uspostavite najbolju vezu!**

Program *ekey home app* je isključivo namenjen za kontrolisanje i upravljanje ekey čitačem otisaka prstiju *integra BT*. Sve systemske funkcije moguće je, veoma jednostavno, podesiti posredstvom pametnog telefona ili tableta.

U samo nekoliko klikova, možete da dodate novog ili promenite/izbrišete postojećeg korisnika, snimate prst korisnika, dodate fotografije korisnika ili osavremenite softver. Ukoliko želite, Vaš pametni telefon možete da koristite kao daljinski upravljač i da sa određene udaljenosti otvorite ulazna ili garažna vrata, ali i da deaktivirate alarmni sistem.

Uparivanje i kriptovanje paketa podataka između čitača otisaka prstiju i pametnog telefona obezbeđuje vrhunsku sigurnost. Zahvaljujući obaveznom i slobodno odabranom sigurnosnom kodu od 4 do 6 cifara za aplikaciju, vaš pametni telefon ne može da bude korišćen kao ključ od strane neovlašćenih osoba.



### ***ekey finger scanner arte***

Čitačem otisaka prstiju *arte* (***ekey finger scanner arte***) dimenzija 25 x 52 mm, *ekey* evropski proizvođač broj 1 za rešenja pristupa otiskom prsta, je predstavio dizajnerski proizvod malog formata.

Sa svojim elegantnim područjem za pomeranje prsta od nerđajućeg čelika, čitač otisaka prstiju *arte* je namenski projektovan za ugradnju, u ravni sa površinom, u posebno dizajnirana vrata i rukohvate. Zahvaljujući svom mini formatu čitač otisaka prstiju može biti integrisan i u neobične dizajne vrata i okova, a odgovara i za unutrašnja i spoljna vrata.

Čitač otisaka prstiju *arte* je opremljen inteligentnim softverom koji prenosi informacije do upravljačke jedinice korišćenjem kriptovane komunikacije, prepoznaje promene navika korisnika i uči prilikom svakog korišćenja.





### ***ekey finger scanner FSB 2.0***

Čitač otisaka prstiju *FSB (ekey finger scanner FSB 2.0)* je dobitnik *iF product design award* \*. Unutar čitača, u rukohvatu od nerđajućeg čelika, sakrivena je *ekey* tehnologija koja je skoro nevidljiva. Diskretno LED svetlo na prednjoj strani rukohvata pokazuje nivo tehnologije koja je u čitaču.

Sistem je zaokružen upravljačkom jedinicom *integra* koja je ugrađena u proizvodnji.

Čitač otisaka prstiju *FSB* je opremljen inteligentnim softverom koji prenosi informacije do upravljačke jedinice korišćenjem kriptovane komunikacije, prepoznaje promene navika korisnika i uči prilikom svakog korišćenja.

\* <https://ifworlddesignguide.com/entry/45691-fsb-fingerscan-20>

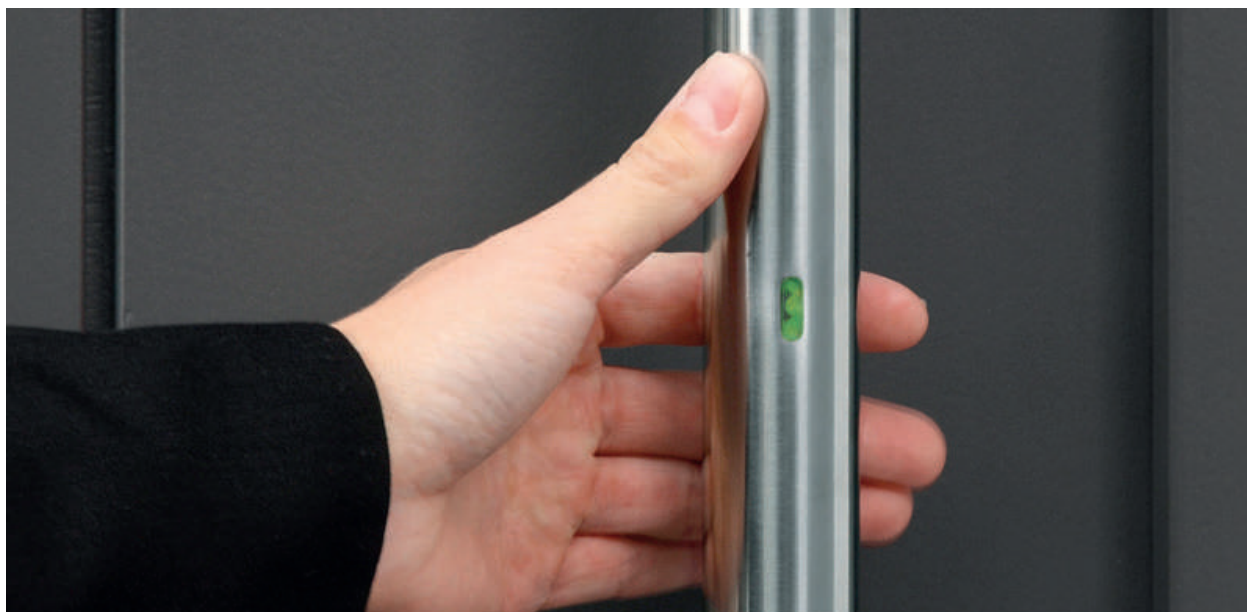



### **ekey keypad integra 2.0**

Digitalnim šifратором *integra* (**ekey keypad integra 2.0**), ekey evropski proizvođač broj 1 za rešenja pristupa otiskom prsta, izvršio je proširenje programa kako prema proizvođačima vrata tako i prema prodavcima elektronike.

Kapacitativni stakleni ekran, osetljiv na dodir i sa pozadinskim osvetljenjem, je jednostavan za korišćenje. Dostupan je u antracit, metal sivoj ili beloj boji i besprekorno se uklapa u krilo ili okvir vrata, odnosno odgovarajuću metalno fasadno kućište od nerđajućeg čelika.

### **Osobe sa kriminalnim namerama mogu da ukradu ili kopiraju kjučeve.**

Na numeričkoj tastaturi je moguće programirati do 99 nizova brojeva od 4 do 8 cifara, što znači da svaki korisnik u zgradi dobija svoju pristupnu šifru i ako nekome više nije dozvoljen pristup u zgradu njegovu šifru je u sekundi moguće obrisati.

Digitalni šifратор *integra* je opremljen inteligentnim softverom koji prenosi informacije do upravljačke jedinice korišćenjem kriptovane komunikacije.

#### **ČINJENICE UKRATKO:**

- Ekran osetljiv na dodir: 51,7 x 97,1 x 5,6 mm
- Glodanje i pričvršćivanje je identično čitaču otisaka prstiju *integra*
- Kapacitativni stakleni ekran osetljiv na dodir sa pozadinskim osvetljenjem i numeričkom tastaturom u 3 varijante boja
- Temperaturni opseg od -25° C do +70° C
- Pogodno za spoljnu primenu, IP 54
- Savršena integracija u dizajn vrata
- Statusne informacije preko 2 LED svetla
- Priključni kabl za jednostavan *Plug & Play*
- Odgovarajuća upravljačka jedinica je *micro*, potrebno je samo jedno glodanje i jedan kabl

## **NIKADA VIŠE KLJUČ!**



## Kontrola pristupa REŠENJE ZA JEDNU TAČKU PRISTUPA

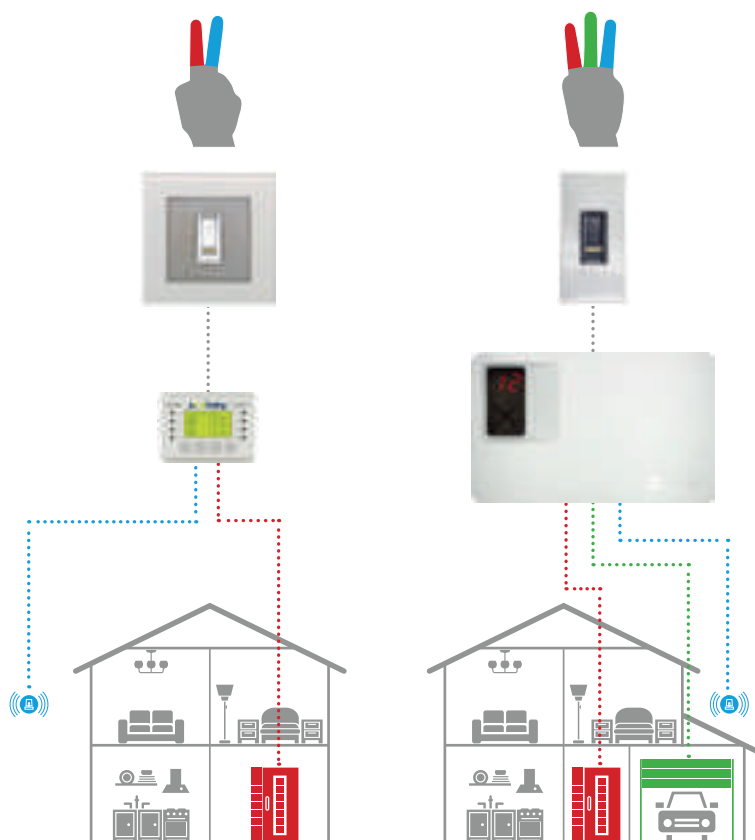

### Upravljanje do 3 funkcije samo sa jednim čitačem otisaka prstiju\*.

- moguće skladištenje **do 99 otisaka prstiju**
- moguće upravljanje **od 1 do 3 funkcije**  
(npr. otvaranje ulaznih ili garažnih vrata, deaktiviranje alarmnog sistema)
- jednostavno upravljanje glavnom korisničkom administracijom **direktno preko upravljačke jedinice** (nije potreban PC)
- ili korišćenjem *ekey home app* na Vašem pametnom telefonu ili tabletu (odnosi se na *ekey finger scanner integra 2.0 Bluetooth*)
- dodatni izbor: pristup *RFID* karticom -> takođe omogućava skladištenje do 99 kartica

\* Mogućnost: Digitalni šifратор -> omogućava skladištenje do 99 šifara









### **Poslovnica Niš**

Bulevar Svetog cara Konstantina 168  
18000 Niš  
Srbija

+381 (0)18 540 054

+381 (0)18 540 005

+381 (0)63 581 217

### **Poslovnica Beograd**

Autoput za Novi Sad 296H  
11080 Beograd-Zemun  
Srbija

+381 (0)11 440 7415

+381 (0)11 440 7416

+381 (0)63 581 041

[info@algreen.rs](mailto:info@algreen.rs)  
[algreen.co.rs](http://algreen.co.rs)